

ERGOZEN



Последнюю актуальную версию инструкции можно посмотреть по QR-коду









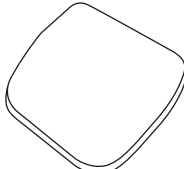

Или по ссылке: www.qp-partu.ru/a/230193

QP-partu - эксклюзивный дистрибьютор бренда Ergozen в России.

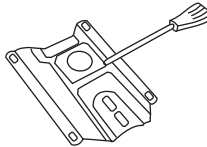
Перед началом сборки аккуратно разложите все детали на твердой поверхности, чтобы ничего не потерять. Проверьте наличие комплектующих и деталей и убедитесь, что все на месте. Детали могут отличаться по цвету и форме, могут отсутствовать или быть лишними. Если вы заметили, что нет обязательных для сборки деталей, то свяжитесь с нами.

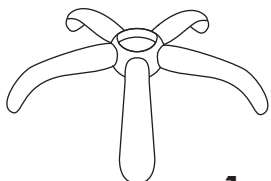
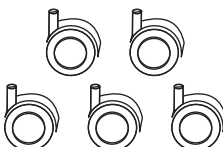
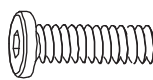
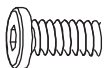
При холодной погоде, начинайте сборку после нагрева газ-лифта до комнатной температуры.

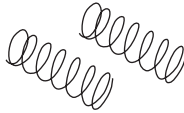
Комплектующие

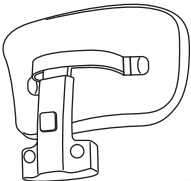
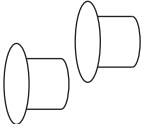
01 Спинка  A 1 шт	02 Поясничный упор  B 1 шт	03 Накладка декоративная (спинка)  C 1 шт	04 Сиденье  D 1 шт
05 Подлокотник левый  E 1 шт	06 Подлокотник правый  F 1 шт	07 Подъемный механизм  G 1 шт	08 Газ-лифт  H 1 шт
09 Кожух защитный  I 1 шт	10 Крестовина  J 1 шт	11 Колеса  K 5 шт	12 Винты 6x35  L 6 шт
13 Винты 6x20  M 10 шт	14 Шестигранный ключ  N 1 шт	15 Пружины  O 2 шт	16 Проставки  P 2 шт
17 Подголовник*  Q 1 шт	18 Заглушки для подголовника*  R 2 шт	<p>* Наличие подголовника и его запчастей зависит от комплектации.</p> <p>** Количество деталей указано для сборки одного кресла.</p>	

Сборка

Шаг 1

Соберите крестовину, газ-лифт, колесики и защитный кожух по схеме, указанной ниже.

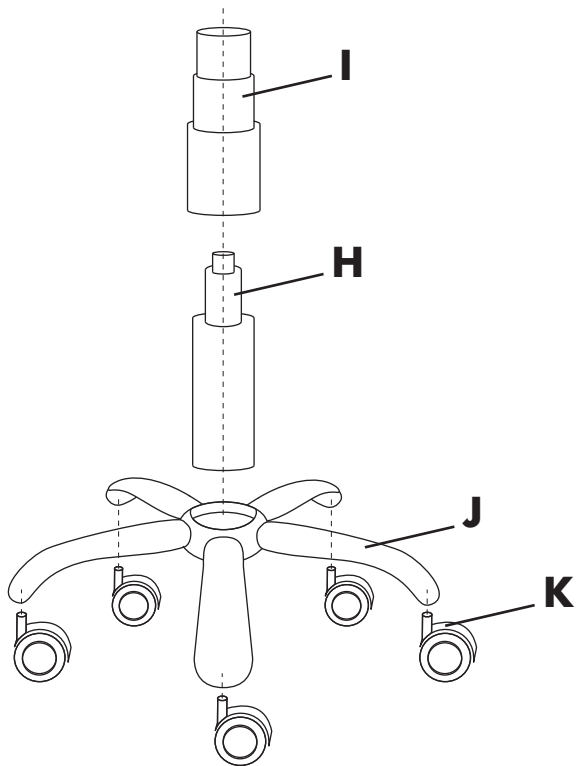

Шаг 2

Закрепите подъемный механизм на внутренней части сиденья с помощью четырех винтов 6x20.

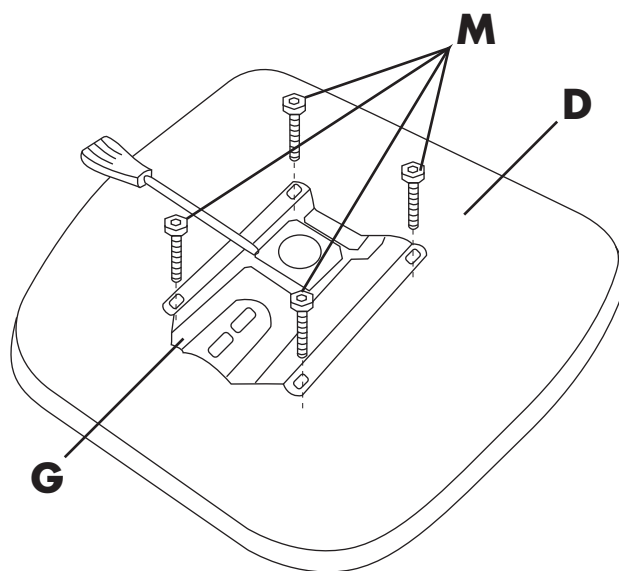

Шаг 3

Винтами 6x20 прикрепите левый и правый подлокотники к спинке.

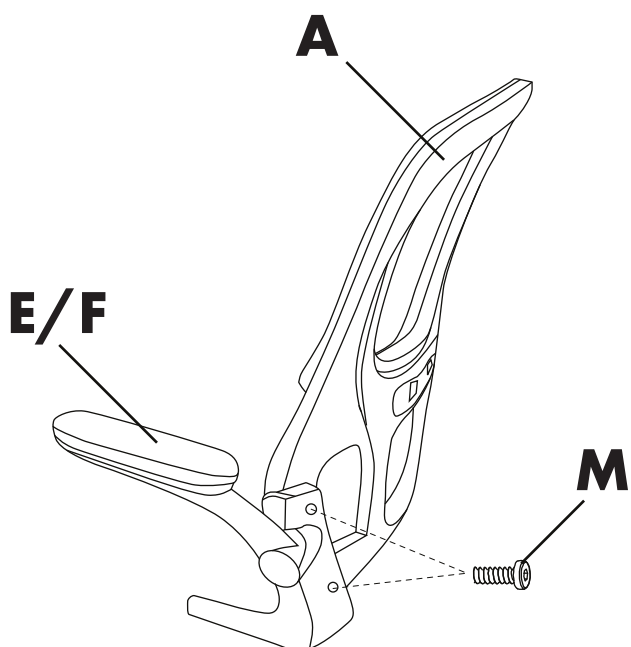

Шаг 4

Соберите поясничный упор по схеме. Используйте пружины, прокладки и винты 6x35.

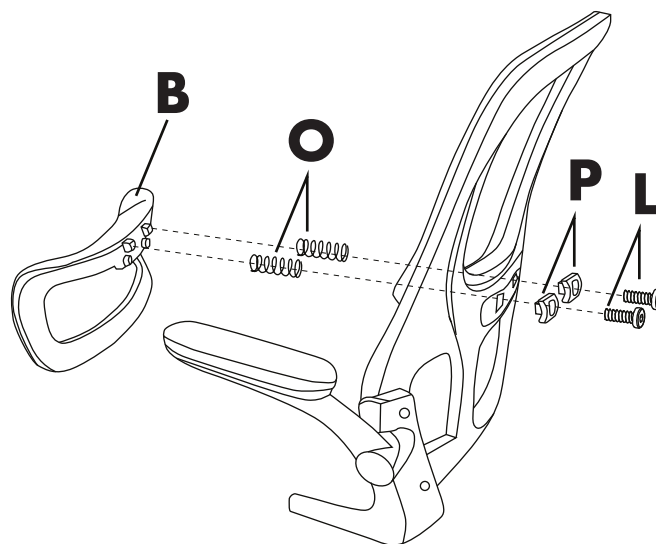

Шаг 5

С помощью винтов 6x35 прикрепите собранное в шаге 2 сиденье с подъемным механизмом к спинке, собранной в шаге 4. Затем установите декоративную накладку.

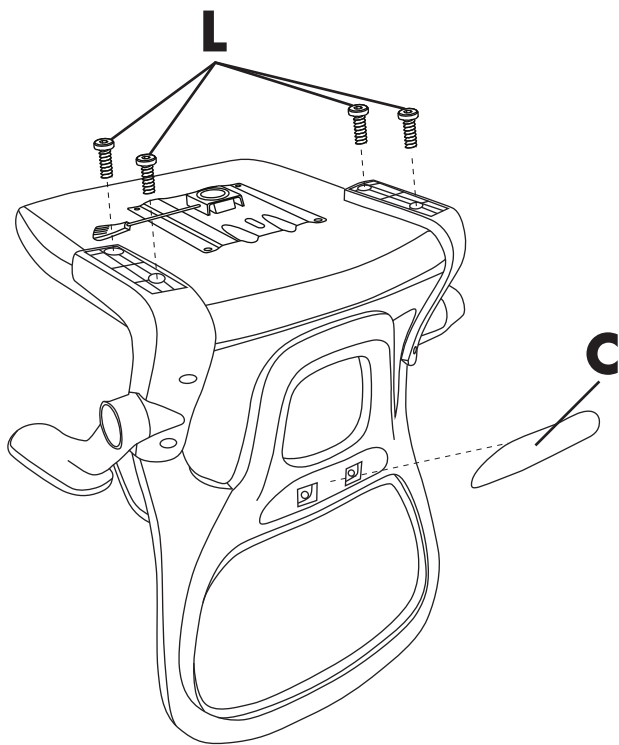

Шаг 6*

*Пропустите шаг, если вы приобрели модель Aura (без подголовника).

С помощью винтов 6x20 закрепите подголовник на спинке кресла и закройте винты заглушками.

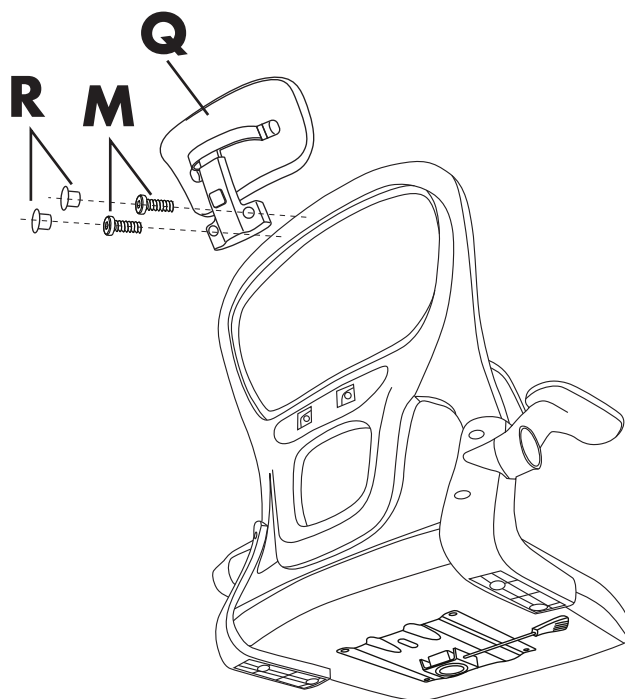

Шаг 7

Установите собранное сиденье на газлифт.

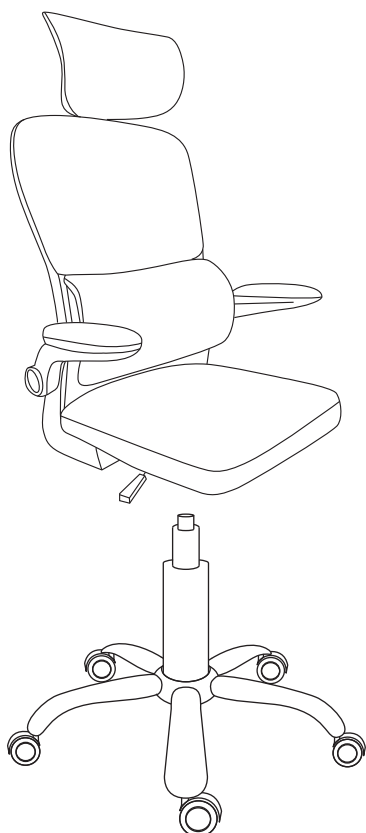

Шаг 8

Кресло собрано и готово к эксплуатации.



Гарантийный лист

Наименование товара:	Кресло Ergozen Aura/ Aura Plus
Срок гарантии:	3 месяца + 9 месяцев Save Plus (нужно активировать в течение 2 недель с момента покупки)









Условия гарантии:

1. Гарантия распространяется на все случаи обнаружения брака, а также дефектов производственного характера.
2. В течение гарантийного срока владелец имеет право на бесплатный ремонт по неисправностям, которые явились следствием производственных дефектов.
3. Для осуществления гарантийного обслуживания необходимо иметь документы, подтверждающие факт покупки, гарантийный лист и номер заказа.

Гарантийное обслуживание не производится, если:

- Изделие имеет следы механического повреждения
- Были нарушены условия эксплуатации, транспортировки или хранения
- Проводился ремонт лицами, не являющимися сотрудниками авторизованного сервисного центра
- Использовались не оригинальные комплектующие

Действующие условия гарантии написаны в актуальной версии инструкции на нашем сайте. Производители оставляют за собой право без предварительного уведомления покупателя вносить изменения в конструкцию, комплектацию или технологию изготовления изделий с целью улучшения их свойств.

Обращение в отдел рекламаций:  +7 (495) 032-55-30 <small>Телефон</small>  serv@qp-partu.ru <small>Почта</small>  +7 925 195-62-13 <small>WhatsApp</small>  Qp_partu_mebel_bot <small>Telegram</small>	Отдел продаж:  8 800 775 77 23 <small>Телефон</small>  Qp_partu_bot <small>Telegram</small>  +7 (495) 125-25-50 <small>WhatsApp</small>	Наш сайт:  qp-partu.ru
--	--	--



Расширенная гарантия должна быть активирована в течение двух недель с момента покупки.

Дата покупки: <small>Заполняется продавцом</small>	
Место покупки: <small>Заполняется продавцом</small>	

QP-partu - эксклюзивный дистрибьютор бренда Ergozen в России.

